

### FICHA TECNICA

#### TAPA ENTRADA DE HOMBRE MODELO "A" STANDARD CON CAJA CANDADO CLASE B125

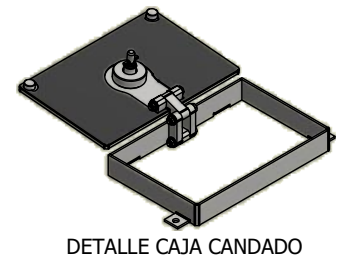
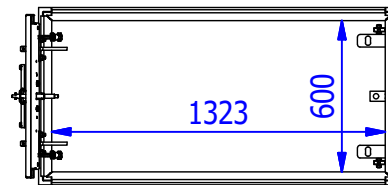
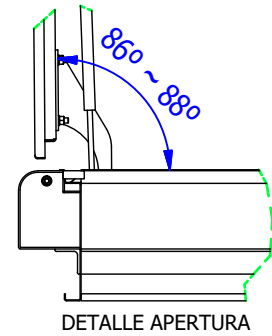
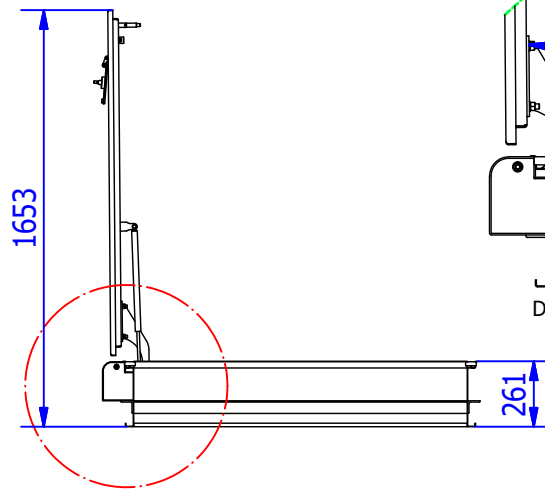
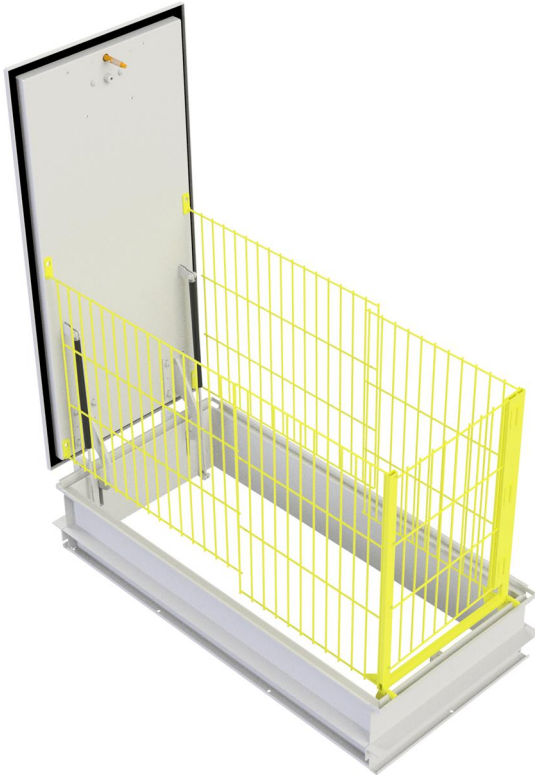

ANCHO	LARGO	ALTO	PESO APROXIMADO	PASO LIBRE
724 mm.	1499 mm.	261 mm.	125 Kg	600x1323 mm.

CLASE B125 SEGÚN UNE-EN 124 / ESTANCA AL AGUA.

FABRICADA EN A°. CARBONO S275JR/1.0044 Y ACABADO ZINCADO CHII + SELLADO / CATEGORIA DE CORROSIVIDAD C4.

TORNILLO DE CIERRE DE SEGURIDAD EN BRONCE-ALUMINIO / CON LLAVE ESPECIAL DE SEGURIDAD.

CAJA CANDADO INCORPORADA CON DOBLE SISTEMA DE SEGURIDAD (CANDADO NO INCLUIDO).

APERTURA Y CIERRE ASISTIDA POR DE RESORTES A GAS.

DEFENSAS LATERALES Y FRONTALES CON PUERTA DE ACCESO PINTADAS EPOXY.

TAPA BANDEJA SUPERIOR EN FORMA BANDEJA, PARA ADAPTARSE A DIFERENTES TERMINACIONES EN SU INSTALACION

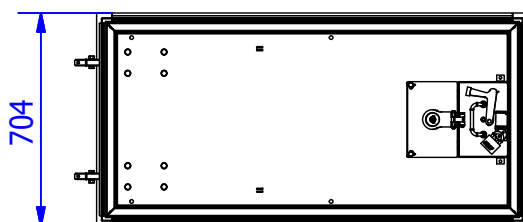
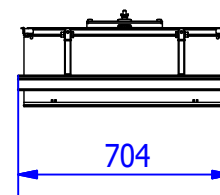
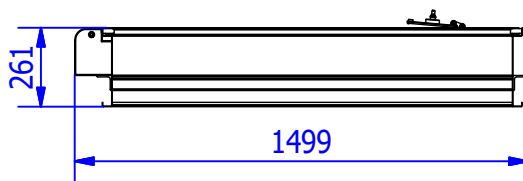

Peso aprox. 125 kg.

**NOTA: POR SEGURIDAD Y PARA UN CORRECTO FUNCIONAMIENTO, ANTES DE SU APERTURA DEBE DE SER RELLENADA LA BANDEJA SUPERIOR**